

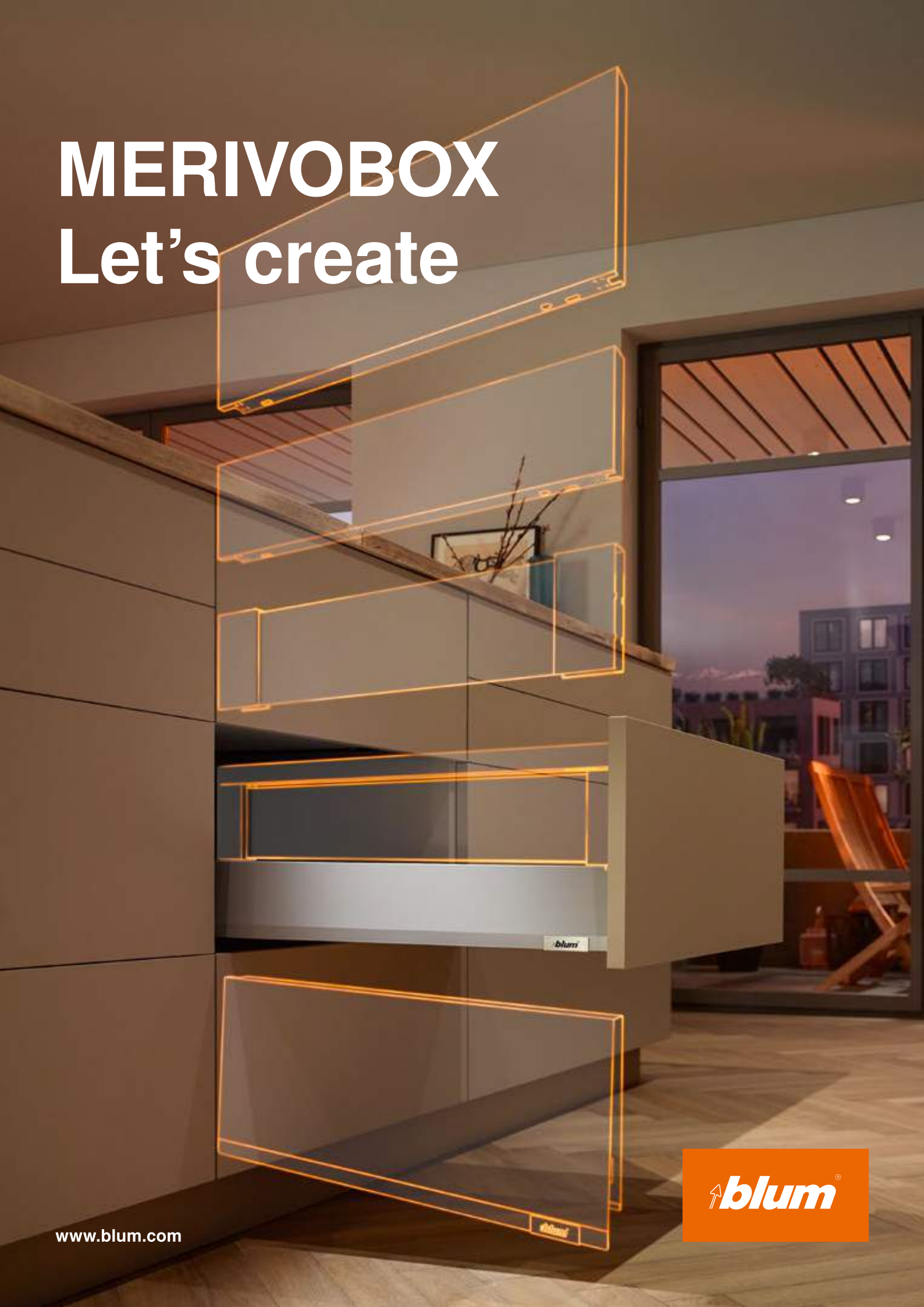

MERIVOBX

Let's create



www.blum.com

 **blum**[®]



Het invoeren van een nieuw boxsysteem is niet makkelijk. De kosten voor het onderzoek en de ontwikkeling waren slechts het begin. We moesten alle processen heruitvinden. Onze fabrieken uitbreiden. Plaats maken voor nieuwe, speciaal ontwikkelde productie-installaties. De passende werktuigen maken. Alles tot in het kleinste detail op elkaar afstemmen. Daartoe behoren ook de verpakking en logistiek. Maar ook van onze klanten en partners werden grote krachtinspanningen verlangd. Van de veranderde verwerking en de aangepaste montage tot de scholing van het personeel.

Hier zijn we ons van bewust. Desondanks zijn we van het volgende overtuigd: u doet er goed aan om voor MERIVOBX te kiezen. Ons nieuwste boxsysteem biedt een unieke combinatie van een smalle ladezijwand, hoge stabiliteit en een eenvoudige montage. Het systeem maakt zijn opwachting met een breed assortiment, weinig componenten en een constante verwerking. Het consequent verwezenlijkte boxplatform dankt zijn innovativiteit aan het L-vormige corpusprofiel en de geoptimaliseerde functionaliteit. De verwerking blijft altijd hetzelfde. De instellingen zijn eenvoudig. En het ontwerp heeft verschillende prijzen gewonnen.

MERIVOBX.

Het was nog nooit zo eenvoudig om een veelheid aan producten aan te bieden.



Inhoud

- 04 Innovator
- 06 Veelzijdig platform
- 08 Uniek design
- 10 Overtuigende functie
- 12 Doordachte verwerking
- 14 Eenvoudig veelvoud aanbieden
- 16 Kleurenconcept
- 18 MERIVOBX in de keuken
- 20 MERIVOBX in alle woonruimtes
- 28 Kasttoepassingen
- 30 AMBIA-LINE
- 32 Bewegingstechnologieën
- 34 Services
- 36 Verwerkingshulpmiddelen
- 38 moving ideas

Innovator

MERIVOBX verbindt vier innovaties: een platform voor vereenvoudigde productiestappen, een minimalistisch ontwerp met een eigen vormtaal, een nieuw corpusprofielconcept met verbeterde functionaliteit en een doordacht, eenvoudig verwerkingsconcept.

Platform

Met slechts enkele componenten creëert u een breed spectrum. En tegelijkertijd verloopt uw productie efficiënter! Veelzijdig en toch zo eenvoudig.

Design

MERIVOBX wordt gekenmerkt door rechte lijnen en een uitgekende vormtaal. Maak afwisselende en onmiskenbare meubels! Minimalistisch ontmoet karakteristiek.

Functie

MERIVOBX overtuigt uw klanten een meubelleven lang. Het volledig nieuw ontwikkelde geleiderconcept zorgt voor een uitstekende loopsnelheid en hoge belastbaarheid. Gelijkmatic en stabiel.

Verwerking

Een doordacht concept: welke variant u ook kiest, de verwerkingsstappen zijn altijd eenvoudig, de instellingen altijd hetzelfde. Produceer eenvoudig met precieze resultaten.



Gedetailleerde informatie over de awards is te vinden op: www.blum.com/award



Video over MERIVOBX bekijken
www.blum.com/mvx-image



reddot winner 2021



**Eén ladezijwand –
oneindig veel mogelijkheden**

De ladezijwand vormt het kader voor de inhoud. Dankzij de geïntegreerde systeeminterface kunt u verschillende opbouw mogelijkheden gebruiken: MERIVOBX modular met reling, met BOXCOVER of afgesloten met de metalen BOXCAP. Differentiëringen voor uw klanten worden zo een fluitje van een cent.

Eén front voor alles

Dezelfde boorposities en dezelfde fronthouder volstaan om uw hele programma met MERIVOBX te verwezenlijken. Eén front voor alle lades en één front voor alle frontladevarianten. Een overtuigend argument voor een snellere verwerking.

Vereenvoudig uw processen met het veelzijdige platform

Makkelijk meubels maken en desondanks een veelvoud aan mogelijkheden aanbieden – dat kan met ons volledig nieuwe boxsysteem MERIVOBX. Zo kunt u de behoeftes van uw klanten makkelijker vervullen.



Corpusprofiel als basis van het platform

Met slechts één schroefpositie in hoogte en diepte voor alle toepassingen – met BLUMOTION, SERVO-DRIVE, TIP-ON BLUMOTION of zijdelingse stabilisatie, of als binnenlade. Boor het corpus heel eenvoudig altijd op dezelfde manier en beslis daarna welke oplossing u wilt implementeren.

Traploze overgangen

Voor lades uit één stuk: het doordachte design overtuigt zonder overgangen.

Zichtbare onderdelen van metaal

Metalen componenten en een doorlopend kleurenconcept zorgen voor een eersteklas look, geheel zonder kunststof componenten, nu ook bij de variant met reling.

Karakteristiek ladezijwanddesign

De smalle ladezijwand wordt gekarakteriseerd door een onmiskenbare accentlijn die voor een spannende lichtbreking zorgt.

Brandingelement

Uw eigen branding schuift u gewoon op de ladezijwand – altijd op dezelfde plek. Ook zonder de klantbranding is de ladezijwand compleet.

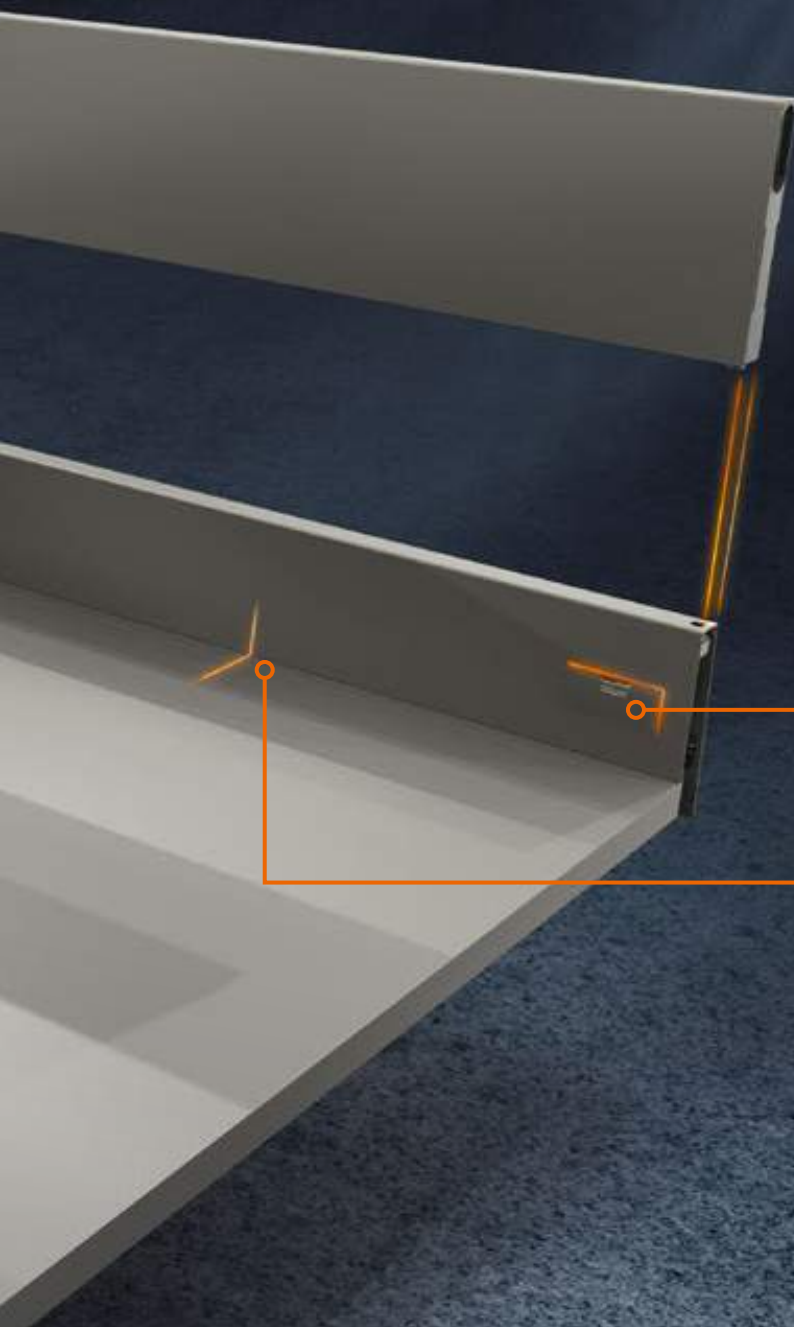
**Ronde afdekkap**

De duidelijke lijn binnen wordt door de ronde afdekkap extra ondersteund. AMBIA-LINE kan ook met een gemonteerde afdekkap worden gecombineerd.

Recht aan de binnenkant

Zo gebruikt u de opbergruimte tot aan de rand. Vooral in combinatie met AMBIA-LINE ontstaat er een heldere look en benut u alle ruimte.

Kies voor een uniek design

Uithangzekerheid

De geïntegreerde uithangzekerheid garandeert dat het corpusprofiel en de lade veilig met elkaar verbonden zijn. Per ongeluk loshaken is uitgesloten.

Hoge frontstabilisatie

Zowel bij lades als voorraادلades is de frontverbinding uitzonderlijk stabiel. Zelfs bij fronten op corpushoogte is er geen extra stabilisatie nodig.

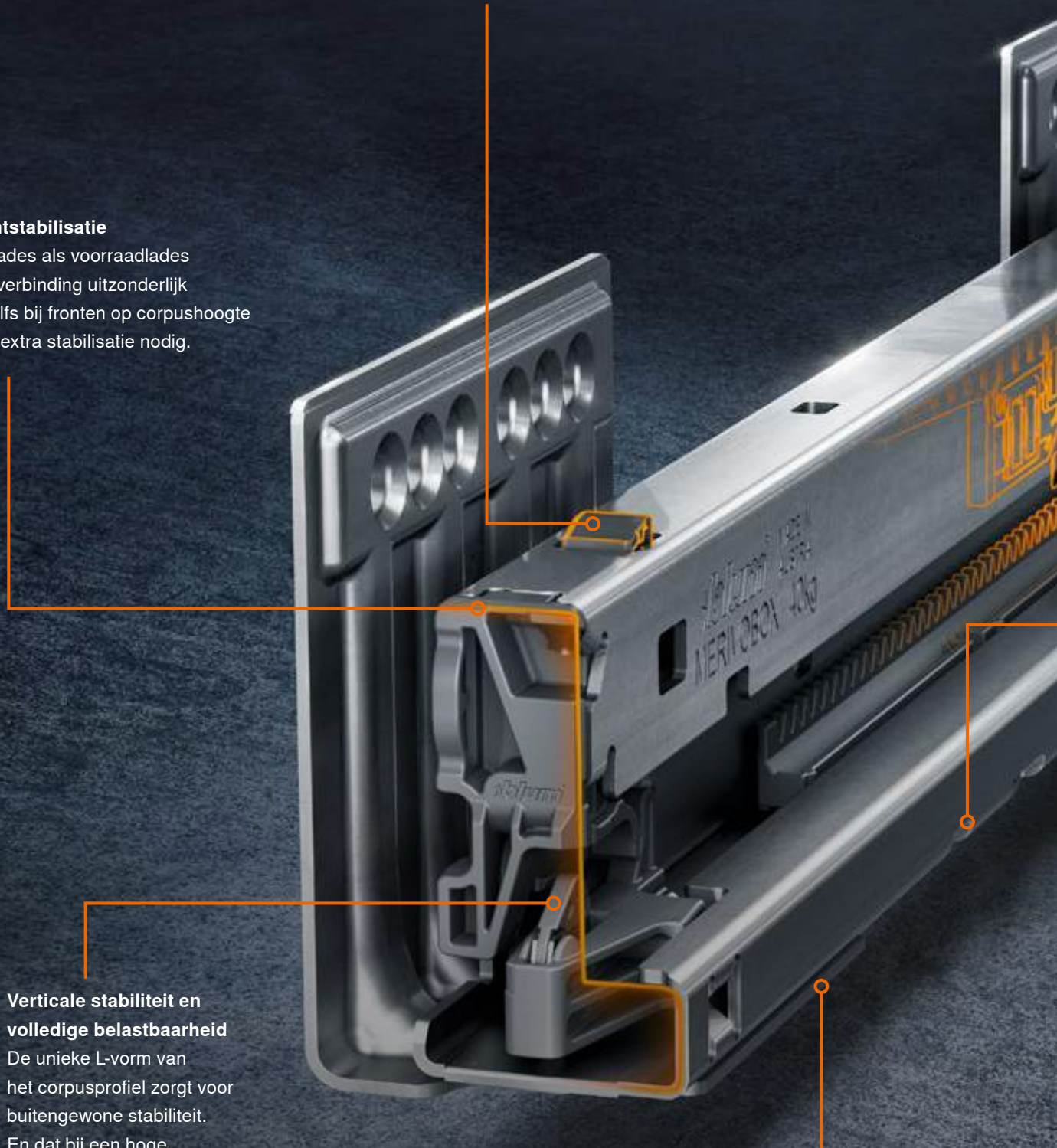

Verticale stabiliteit en volledige belastbaarheid

De unieke L-vorm van het corpusprofiel zorgt voor buitengewone stabiliteit. En dat bij een hoge dynamische belastbaarheid van 40 of 70 kg.

Stabiele frontpositie

De toestand, leeg of volledig beladen, doet er niet toe: eenmaal ingesteld blijft het voegbeeld stabiel en de look intact.

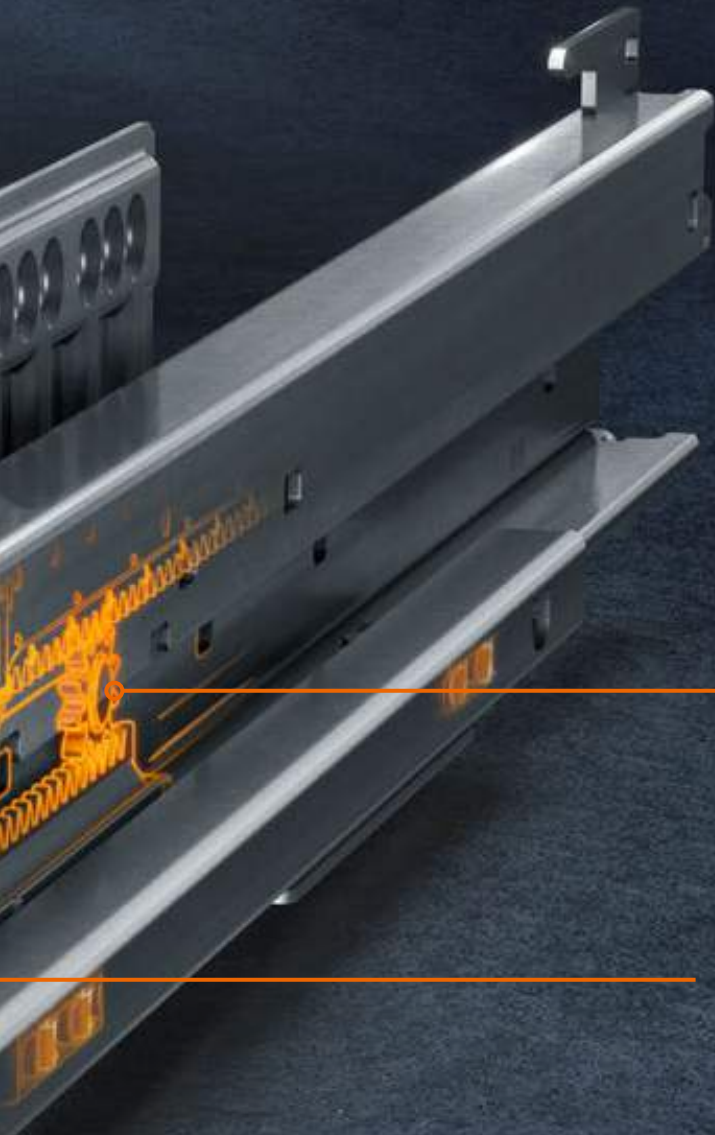

Gesynchroniseerde zweefloop

Door de volledige synchronisatie gaan lades zeer makkelijk open. Openen en sluiten gaat uitermate soepel: een eigenschap die keukenkopers overtuigt.

Interface voor aanvullende componenten

Rust de MERIVOBX flexibel met bewegingstechnologieën en zijdelingse stabilisatie uit, ook op een later tijdstip in het productieproces.

Profiteer van de overtuigende functie

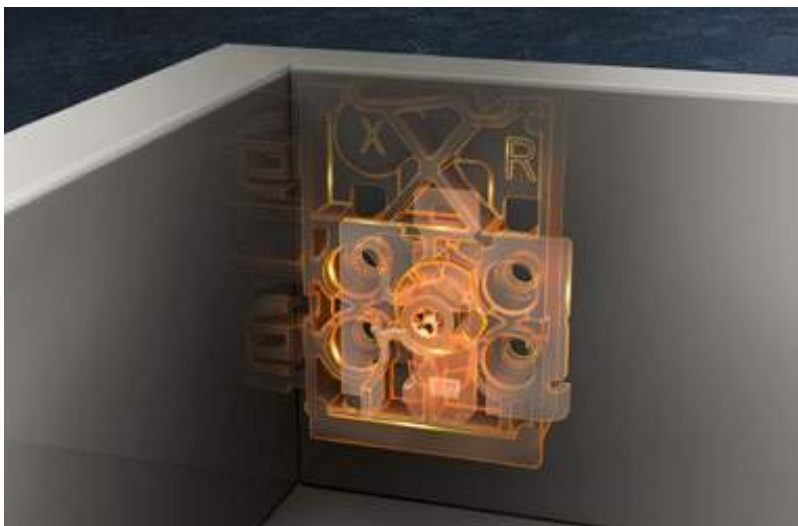

Neigingsinstelling

De fronthoek kunt u in een handomdraai optimaal instellen, ongeacht welke ladezijwand-hoogte u gebruikt.



Snelle, veilige (de)montage van het front

Hang het front dankzij de vasthoudpositie gemakkelijk in, zelfs bij een reeds ingehangen lade. Ook zeer brede fronten kunnen moeiteloos worden gedemonteerd, zelfs door afzonderlijke personen.



Gebruik onze app
EASY ASSEMBLY om
hulp bij alle vragen
over de montage en
instelling te krijgen.
www.blum.com/eaapp



Video over MERIVOBX bekijken
www.blum.com/mvx-installation



Wees efficiënt dankzij een doordachte verwerking

Dankzij het consequente systeemconcept kunnen alle MERIVOBX-varianten snel en eenvoudig worden gerealiseerd. Het boxsysteem beschikt over eenvoudige, goed aangeduide en makkelijk toegankelijke driedimensionele instelmogelijkheden voor de passende hoogte-, neigings- en zijdelingse instelling die bij alle ladezijwanden hetzelfde zijn.

Lade M

De ladezijwand in de hoogte M is een echte alleskunner: als lade maar ook als basis voor alle frontladevarianten.



Beslagkeuze wordt kinderspel met de online-productconfigurator op: www.blum.com/oonfigurator

Eenvoudig veelvoud aanbieden

Als consequent verwezenlijkt boxplatform met weinig componenten maakt MERIVOBX een breed assortiment en een constante verwerking mogelijk. Dit vereenvoudigt de productieprocessen en bevordert de efficiëntie.



**MERIVOBX modular
met reling**

Een heldere look dankzij zichtbare componenten van metaal.



**MERIVOBX modular
met BOXCOVER**

Unieke lades creëren – met inschuifelementen die een groot oppervlak beslaan.



**MERIVOBX modular
met BOXCAP**

Gewoon BOXCAP vastklikken en er ontstaat een zijdelings gesloten, metalen lade.

MERIVOBX modular met
reling in indiumgrijs mat



**U hebt de keuze:
ons afgestemde
kleurenconcept**



MERIVOBX modular met BOXCAP in oriongrijs mat



MERIVOBX modular met BOXCOVER in zijdewit mat



**MERIVOBX modular
met BOXCOVER**

Maakt met glazen inschuifelementen bij iedere licht sfeer een goede indruk.

MERIVOBX in de keuken

Dankzij de overtuigende functies is MERIVOBX ideaal voor de keuken. Ongeacht welke klusjes er geklaard moeten worden, met ons nieuwste boxsysteem zijn opgeborgen spullen altijd overzichtelijk en ergonomisch toegankelijk voor keukengebruikers. Kies de bij het beoogde gebruik passende variant die geheel aan uw verwachtingen voldoet. MERIVOBX is dé betrouwbare partner, en niet alleen bij het koken. Een heel meubelleven lang.

**MERIVOBX modular met reling**

De frontladevariant met reling is een echte blikvanger en is dé hoogwaardige beginnersoplossing.

**MERIVOBX modular met BOXCAP**

Kenners vertrouwen consequent op metaal: zo komt de duidelijke lijnvoering nog beter tot haar recht.

MERIVOBX in alle woonruimtes

Wat zijn deugdelijkheid al in de keuken bewezen heeft, is ook voor andere woonruimtes heel erg geschikt. De hoogwaardige look van MERIVOBX past naadloos in elke woning.



In de werkkamer

Met MERIVOBX bent u klaar om thuis te werken: een goede inrichting maakt werken makkelijker. Hier is plaats voor stiften, schrijfdocumenten of mappen, die meteen binnen handbereik zijn.



In de woonkamer

Zorg voor afwisseling in uw (voorraad)lades: door BOXCOVER benadrukt MERIVOBX uw persoonlijke stijl in de woonkamer. Kies bewust voor contrasten of stem de inschuif-elementen harmonieus op elkaar af.



In de badkamer

**SPACE STEP**

Lades in de hoogte N

**SPACE TOWER**MERIVOBX modular
met reling als
binnenvoorraadlade

MERIVOBX komt in alle toepassingsgebieden, en dus ook in de badkamer, goed voor de dag. Ongeacht of u MERIVOBX als SPACE TOWER, als SPACE STEP of als klassieke wastafel gebruikt, de beschikbare plaats wordt optimaal benut en uw dagelijks leven wordt een stuk makkelijker. Dankzij de verfijnde esthetiek vervult u de wensen van uw klanten, ongeacht voor welke variant u kiest.

In de slaapkamer

Tot vreugde van zowel boekenwormen als schoonheidskoninginnen kan MERIVOBX, een praktisch hulpmiddel voor alledag, in nachtkastjes maar ook in make-up tafels worden ondergebracht.

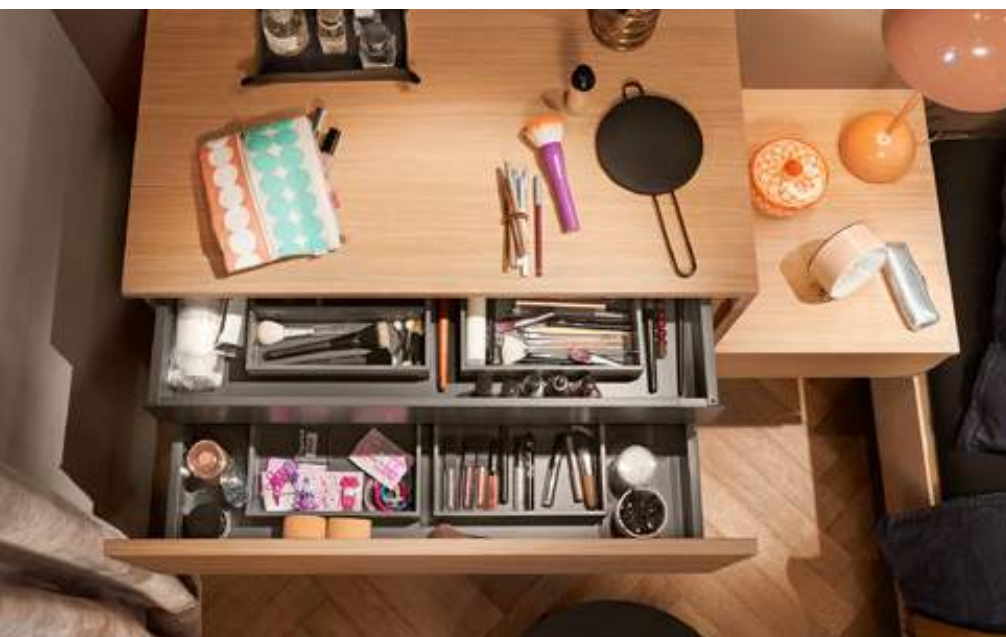



In de kledingkast

Voor alle kledingstukken de juiste plek vinden en tegelijkertijd het overzicht behouden. Ongeacht of u slechts een weekendje weggaat of op vakantie gaat, uw koffer hebt u in no time ingepakt.







Registreer u voor de Blum
E-SERVICES en krijg toegang
tot de corpusconfigurator.
www.blum.com/cabinetconfig

MERIVOBX overtuigt ook
bij een hoge belasting:
doordachte oplossingen
zoals de voorraadkast
SPACE TOWER zorgen voor
waardevolle opbergruimte.
Deze heeft aanpasbare
afmetingen en zorgt voor
veelzijdige toegang.

Kasttoepassingen

Meubels en hun beslagproducten moeten zich tijdens het dagelijks leven bewijzen. Daarom doet Blum al jaren onderzoek naar de behoeften van gebruikers. Op die manier ontstaan er altijd weer nieuwe ideeën over hoe moderne woonwerelden nog functioneler kunnen worden.



SPACE TWIN

Dankzij diagonaal geplaatste corpusprofielen kunnen zelfs kleine gaten worden gebruikt om nog meer opbergruimte te creëren.



SPACE STEP

Het kleine wonder in de meubelsokkel creëert extra opbergruimte en zorgt ervoor dat gebruikers moeiteloos hoge niveaus kunnen bereiken.

AMBIA-LINE

Orde op haar mooist

Met zijn elegante frameontwerp past de lade-indeling AMBIA-LINE perfect bij MERIVOBX.



Bestekinzet en lade-indelingen

Alles heeft zijn plaats: van de vork tot de kooklepel. Met AMBIA-LINE behoudt u steeds het overzicht.



Frame voor lades

Dankzij lade-indelingen zijn zowel make-upspullen als prulletjes altijd overzichtelijk en toegankelijk.



Frame voor voorraadlades

Met AMBIA-LINE kunnen geordende mensen met om het even welke vouwtechniek hun hele dressingkast organiseren.



Alles goed opbergen

Door dwarsrelingen en lengteverdelingen flexibel in te zetten, kunt u MERIVOBX optimaal aan uw op te bergen spullen aanpassen.



100.000 x openen en sluiten

Blum-beslagproducten zijn ontworpen om zich dag in dag uit te bewijzen door functionaliteit en duurzaamheid: met tot wel 100.000 bewegingscycli. Zo zorgen onze lades een meubelleven lang voor vreugde.



Ontdek meer over alle 4 de bewegingstechnologieën van Blum op:
www.blum.com/4formore

Bewegingstechnologieën voor MERIVOBX



BLUMOTION

by Blum

Mechanisch gedempt sluiten

Elk meubel sluit zacht en geruisloos – onafhankelijk van het gewicht van de lade, deur of klapdeur.



SERVO-DRIVE

by Blum

Elektrisch openen en gedempt sluiten

Ondersteunt het openen van klapdeuren en lades na aantikken van het front. Sluit zacht en geruisloos dankzij de geïntegreerde demping BLUMOTION.



TIP-ON BLUMOTION

by Blum

Mechanisch openen

Opent de lade door op het front te drukken tot ze volledig geopend kan worden. Met een lichte zwaai zacht en geruisloos sluiten, dankzij de geïntegreerde BLUMOTION.

Marketing

In de marketingmediatheek vindt u professionele foto's, video's, brochures en presentaties over MERIVOBX. Doe nieuwe inspiratie op en overtuig daarmee uw klanten tijdens een verkoopgesprek.

Ontwerp, planning, aanbod

U kunt uw MERIVOBX-projecten moeiteloos online plannen, configureren en opslaan met onze gratis product- en corpusconfigurator. Zo ontvangt u gecontroleerde en volledige artikelstuklijsten voor uw klantaanbod.

Constructie

De corpusconfigurator helpt u bij de constructie van het corpus en laat dit in 3D zien. Met de geïntegreerde productconfigurator vindt u de bijbehorende varianten van MERIVOBX. In onze CAD/CAM-dataservice krijgt u bovendien gegevens in de meestvoorkomende formaten voor uw constructiesoftware.

Bestelling

Draag uw artikelstuklijsten van de corpus- en productconfigurator gewoon meteen aan de online-shop van uw handelaar over. Om uw MERIVOBX-configuraties te bespoedigen, kunt u uw verschillende projecten en sjablonen heel eenvoudig onder 'Mijn projecten' en 'Mijn bibliotheek' beheren.

Efficiënte ondersteuning voor elke werkstap

Wij van Blum ondersteunen u tijdens uw hele proces, van de marketing tot de planning en van de productkeuze tot de aftersales-services. Maak gebruik van onze gebruikersvriendelijke services voor uw projecten met MERIVOBX.

Productie

Versnel uw productieproces met onze configuratoren en onze geschikte verwerkingshulpmiddelen. Gebruik BXF-bestanden om uw planningsresultaten over te zetten naar MINIPRESS met EASYSTICK.

Montage

Wilt u onze beslagproducten monteren en optimaal instellen? Onze montage-app EASY ASSEMBLY voor de smartphone en tablet helpt u bij vragen over de montage en instelling. De app bevat montagehandleidingen en montagevideo's van al onze producten.

Aftersales-services

Ook na aanschaf van de MERIVOBX staan we graag voor u klaar. Uw persoonlijke contactpersoon bij Blum adviseert u bij alle vragen over onze producten en services.



Stap voor stap van idee naar resultaat



BOXFIX E-M



Prikmatrjjs voor MERIVOBX

Montagemallen en aanslaghulpmiddelen

Onze montagemallen, de perfecte combinatie van precisie en praktisch gebruik, zijn dagelijkse hulpmiddelen voor de montage van MERIVOBX die niet alleen gebruiksvriendelijk zijn, maar zich ook in de werkplaats en bij klanten ter plaatse waarmaken.

MINIPRESS top met EASYSTICK is uw optimale verwerkingspakket voor alle boorwerkzaamheden aan corpus en front. Met de nieuwe machinegeneratie voert u alle verticale en horizontale boringen uit. In combinatie met EASYSTICK worden de exacte boorposities automatisch berekend. Het liniaal en de boorunit nemen vervolgens automatisch de juiste positie aan. Plan het boxsysteem MERIVOBX eenvoudig in de Blum-corpusconfigurator en overdraag uw planningsgegevens per USB-stick op EASYSTICK. EASYSTICK beweegt vervolgens naar de exacte posities en laat u stap voor stap de boringen zien. Hierdoor verlopen alle boringen nauwkeurig en wordt de montage van het beslag vergemakkelijkt.







moving ideas

We geloven dat ideeën de wereld kunnen veranderen. Wij bieden u innovatieve beslagproducten, inspirerende meubelconcepten en passende services, zodat u uw creatieve ideeën kunt verwezenlijken. Daarbij worden we geïnspireerd door uw behoeften, wereldwijde trends en onze gemeenschappelijke visie van meer woonkwaliteit. Laten we samen bewegende ideeën bedenken.



Woonkwaliteit

Meer comfort en functionaliteit bij het dagelijks gebruik van meubels – daar willen wij aan bijdragen.



Assortiment

Alles van één fabrikant met ons veelzijdige productpalet kunt u actuele en toekomstige woontrends realiseren.



Inspiratie

We houden de wereldwijde meubeltrends in de gaten en doen onderzoek naar de oplossingen van morgen. Onze resultaten delen we graag met u.



Innovatie

We blijven in beweging. Met nieuwsgierigheid en onderzoeksmentaliteit ontwikkelen we nieuwe producten en services voor u.



Services

Met op maat gemaakte services die op uw processen zijn afgestemd, ondersteunen we u bij uw dagelijkse werkzaamheden.



Kwaliteit

We blijven onze producten, onze services en onszelf constant verbeteren.



Vertrouwen

We nemen onze verantwoordelijkheid. Voor onze samenwerking, voor onze medewerkers, voor de maatschappij en voor het milieu.

Het begon allemaal met de productie van hoefkalkoenen in 1952. Tegenwoordig leveren we beslagproducten aan klanten in meer dan 120 landen.

Van Hoecke nv
Europark-Noord 9
9100 Sint-Niklaas
België
Tel.: +32 3 760 19 00
Fax: +32 3 760 19 19
E-mail: info@vanhoecke.be
www.vanhoecke.be
www.orgalux.com

Van Hoecke bv
Schimminck 5
5301 KR Zaltbommel
Nederland
Tel.: +31 418 56 90 60
Fax: +31 418 56 90 69
E-mail: info@vanhoecke.nl
www.vanhoecke.nl
www.orgalux.com

Julius Blum GmbH
Beslagfabriek
6973 Höchst, Oostenrijk
Tel.: +43 5578 705-0
Fax: +43 5578 705-44
e-mail: info@blum.com
www.blum.com

Onze vestigingen in Oostenrijk, Polen en China zijn zoals hieronder aangegeven gecertificeerd.
Onze vestiging in de VS is volgens ISO 9001 gecertificeerd.
Onze vestiging in Brazilië is volgens ISO 9001 en ISO 14001 gecertificeerd.



The Blum logo, consisting of a stylized arrow pointing upwards and to the right, followed by the word 'blum' in a bold, lowercase, sans-serif font, with a registered trademark symbol (®) to the upper right.



Look for our
FSC™-certified
products

Alle inhoud is eigendom van het Copyright van Blum.
Technische wijzigingen en programmwijzigingen onder voorbehoud.
IDNP: 349.245.5 · EP-538/1 NL-BE/12.21