

TA'OR BOX

► Tiroirs - tiroir pour siphon

VANHOECKE®

Société		<input type="checkbox"/> Offre	<input type="checkbox"/> Bon de commande
Place		Commandé par	
Code postal		E-mail	
Téléphone		Fax	
Commission		Delai de livraison	

Couleur tiroir extérieur (côtés extérieur - face - bande de chant front)	Couleur tiroir intérieur (côtés intérieur- dos)	Couleur fond	Bande de chant
<input type="checkbox"/> Placage en bois chêne naturel <input type="checkbox"/> Placage en bois chêne non traité <input type="checkbox"/> Placage en bois chêne sepia <input type="checkbox"/> Placage en bois noyer naturel <input type="checkbox"/> Placage en bois bouleau naturel <input type="checkbox"/> Placage en bois yaya noir <input type="checkbox"/> Anthracite lin <input type="checkbox"/> Soft black <input type="checkbox"/> Gris onyx <input type="checkbox"/> Gris dakar <input type="checkbox"/> Blanc premium <input type="checkbox"/> ∞ apte au lacquage	<input type="checkbox"/> Placage en bois chêne naturel <input type="checkbox"/> Placage en bois chêne non traité <input type="checkbox"/> Placage en bois chêne sepia <input type="checkbox"/> Placage en bois noyer naturel <input type="checkbox"/> Placage en bois bouleau naturel <input type="checkbox"/> Placage en bois yaya noir <input type="checkbox"/> Anthracite lin <input type="checkbox"/> Soft black <input type="checkbox"/> Gris onyx <input type="checkbox"/> Gris dakar <input type="checkbox"/> Blanc premium <input type="checkbox"/> ∞ apte au lacquage	<input type="checkbox"/> Placage en bois chêne naturel <input type="checkbox"/> Placage en bois chêne non traité <input type="checkbox"/> Placage en bois chêne sepia <input type="checkbox"/> Placage en bois noyer naturel <input type="checkbox"/> Placage en bois bouleau naturel <input type="checkbox"/> Placage en bois yaya noir <input type="checkbox"/> Anthracite lin <input type="checkbox"/> Soft black <input type="checkbox"/> Gris onyx <input type="checkbox"/> Gris dakar <input type="checkbox"/> Blanc premium <input type="checkbox"/> ∞ apte au lacquage	<input type="checkbox"/> Placage en bois chêne naturel <input type="checkbox"/> Placage en bois chêne non traité <input type="checkbox"/> Placage en bois chêne sepia <input type="checkbox"/> Placage en bois noyer naturel <input type="checkbox"/> Placage en bois bouleau naturel <input type="checkbox"/> Placage en bois yaya noir <input type="checkbox"/> Anthracite lin <input type="checkbox"/> Soft black <input type="checkbox"/> Gris onyx <input type="checkbox"/> Gris dakar <input type="checkbox"/> Blanc premium <input type="checkbox"/> ∞ apte au lacquage <input type="checkbox"/> Multiplex

Coulisses MOVENTO	Fixation face	Emballage
<input type="checkbox"/> BLUMOTION <input type="checkbox"/> TIP-ON BLUMOTION	<input type="checkbox"/> EXPANDO <input type="checkbox"/> EXPANDO T <input type="checkbox"/> à visser	<input type="checkbox"/> V1 <input type="checkbox"/> ProBOX (2) <input type="checkbox"/> Flatpack V1

Tapis intérieurs (3)	Couleur de cache couvertures
<input type="checkbox"/> fibre-plastique <input type="checkbox"/> flock <input type="checkbox"/> fibre-vinylique	<input type="checkbox"/> finition alu <input type="checkbox"/> finition alu noir <input type="checkbox"/> plastique blanc <input type="checkbox"/> plastique anthracite <input type="checkbox"/> plastique noir

Spécifications									
Nr.	Quantité	Type de tiroir (4)	Largeur corps		Profondeur tiroir	Poids (5)	Stabilisateur latéral (6)	Réglage de la profondeur (7)	Couleur profil de distance
			Mesure intérieure	Profil de distance par tiroir					
1			mm	<input type="checkbox"/> 1 <input type="checkbox"/> 2	mm	kg			
2			mm	<input type="checkbox"/> 1 <input type="checkbox"/> 2	mm	kg			
3			mm	<input type="checkbox"/> 1 <input type="checkbox"/> 2	mm	kg			
4			mm	<input type="checkbox"/> 1 <input type="checkbox"/> 2	mm	kg			
5			mm	<input type="checkbox"/> 1 <input type="checkbox"/> 2	mm	kg			
6			mm	<input type="checkbox"/> 1 <input type="checkbox"/> 2	mm	kg			
7			mm	<input type="checkbox"/> 1 <input type="checkbox"/> 2	mm	kg			
8			mm	<input type="checkbox"/> 1 <input type="checkbox"/> 2	mm	kg			
9			mm	<input type="checkbox"/> 1 <input type="checkbox"/> 2	mm	kg			
10			mm	<input type="checkbox"/> 1 <input type="checkbox"/> 2	mm	kg			

TA'OR BOX

► Informations supplémentaires
Couleurs et dimensions

VANHOECKE®

Spécifications - extension tiroir pour siphon ⁽⁸⁾				
Type de tiroir ⁽⁴⁾	Simple	Simple		Simple
Nr.	X ⁽⁹⁾	SD	Z	Y ⁽⁹⁾
	mm	☐ 250 mm ☐ 270 mm ☐ 300 mm	☐ 124 mm ☐ 274 mm	mm
	mm	☐ 250 mm ☐ 270 mm ☐ 300 mm	☐ 124 mm ☐ 274 mm	mm
	mm	☐ 250 mm ☐ 270 mm ☐ 300 mm	☐ 124 mm ☐ 274 mm	mm

Placage en bois

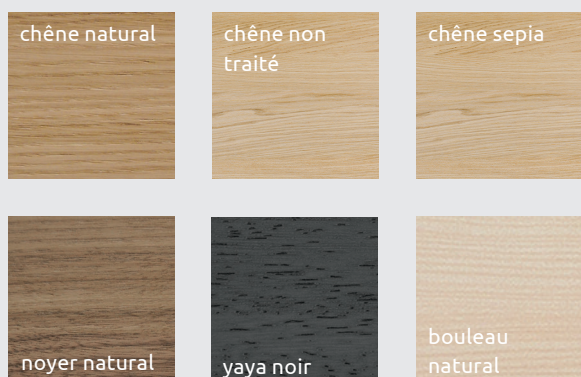

Décor

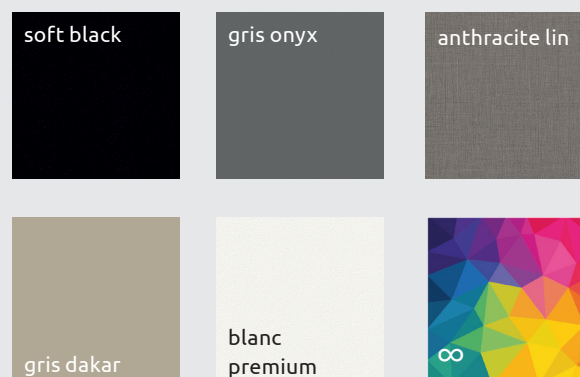

DIMENSION TIROIR DE SIPHON SIMPLE

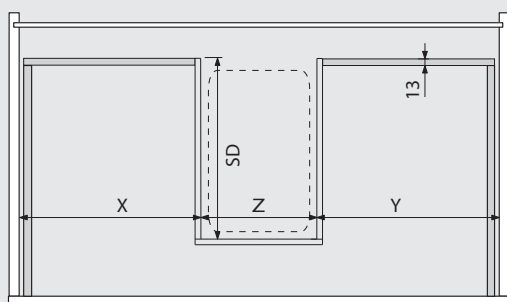

Mesure intérieure corps

ENCOMBREMENT

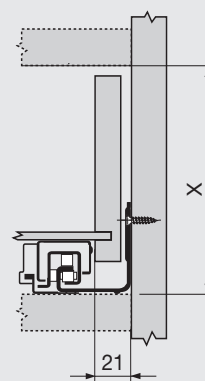

X	Min.
N	80
M	106
K	144
C	193
F	257

Espace libre incl. pour monter le tiroir

- (1) Version avec douille
- (2) Quantité de commande minimale : 4 pièces
- (3) Ne pas disponible avec des tiroirs de siphon
- (4) Type de tiroir : voyez le code dans la table d'application (voir page suivante)
- (5) Le poids de coulisses dépend de la longueur de la coulisse (voir page suivante)
- (6) Le stabilisateur latéral est recommandé pour les tiroirs larges et peu profonds
- (7) Le réglage de la profondeur est seulement applicable pour des applications encastrées
- (8) Toujours équipé d'un dos de tiroir M
- (9) X et Y peuvent être variables, mais doivent être de 204 mm au minimum

Remarque :

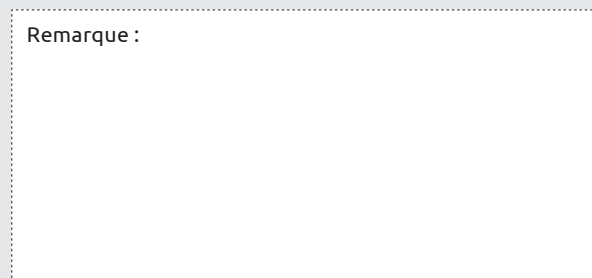

TA'OR BOX

► Informations supplémentaires
Dimensions

VAN  HOECKE®

TA'OR BOX TIROIR BLUMOTION ou TIP-ON BLUMOTION

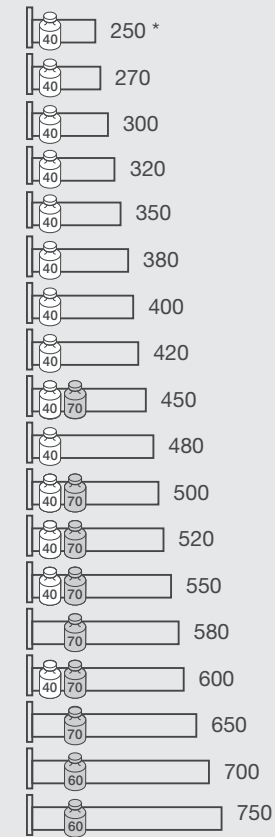

* ne pas disponible avec Tip-On Blumotion

TA'OR BOX TIROIR DE SIPHON BLUMOTION

ne pas disponible

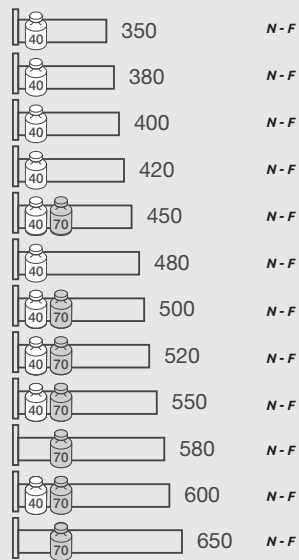

PROFONDEUR + POIDS

TA'OR BOX

► Informations supplémentaires
Tiroirs et tiroir pour siphon simple

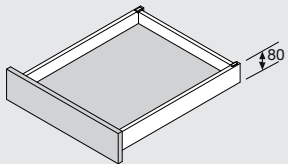
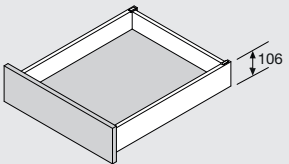
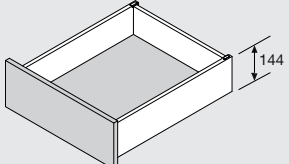
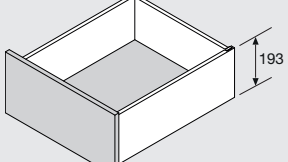
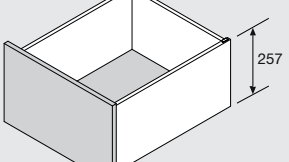
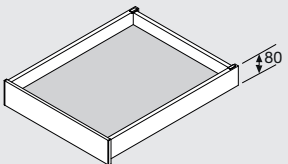
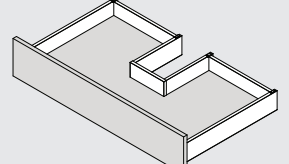
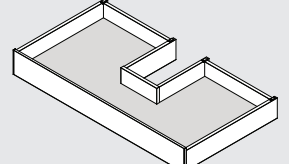
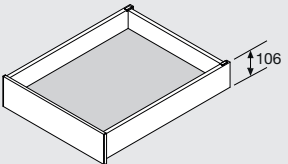
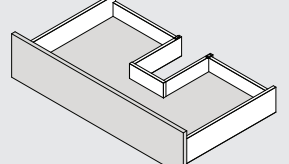
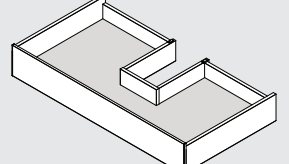
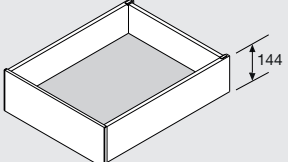
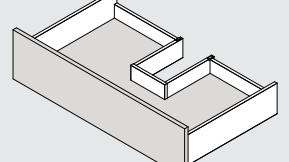
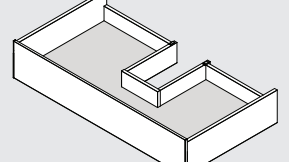
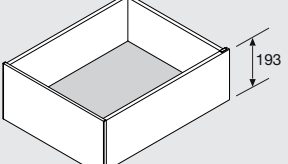

TIROIR	N 	M 	K 
	C 	F 	
TIROIR À L'ANGLAISE	N/Z 	MY 	MY/Z 
	M/Z 	KY 	KY/Z 
	K/Z 	CY 	CY/Z 
	C/Z 		
TIROIR DE SIPHON SIMPLE	TIROIR DE SIPHON À L'ANGLAISE SIMPLE		